



中国驰名商标 国家高新技术企业



中国驰名商标 国家高新技术企业

C-Lin 欣灵

使用说明书 Products Instructions

C-Lin

欣灵电气股份有限公司
XINLING ELECTRICAL CO., LTD.

地址：浙江乐清经济开发区纬十九路328号 热线：0577-62735555 传真：0577-62722963
Http://www.xinling.com www.c-lin.cn Email: xl@xinling.com
技术咨询：0577-62731236



XLGLR(GLR) 隔离开关熔断器组

非常感谢您使用欣灵牌隔离开关熔断器, 使用前请阅读使用说明书!

28A001E1

一、用途及使用环境

XLGLR(GLR)系列隔离开关熔断器组(以下简称开关组)适用于交流50Hz, 额定电压至660V以下, 直流额定电压至440V以下, 额定电流63-630A, 在配电系统中作不频繁接通与分断电路, 过电流或短路保护及隔离电路用。

开关组在下列条件下可靠工作:

- 海拔高度2000米以下;
- 环境温度不高于+40℃, 不低于-5℃;
- 空气相对湿度不大于95%;
- 无爆炸危险的介质, 且介质无足以腐蚀金属和破坏绝缘的气体与尘埃;
- 无显著摇动和冲击震动的地方;
- 无雨雪侵袭的环境;

※注: 若预期使用与周围空气温度高于+40℃或低于-5℃的条件下, 用户应向制造厂说明。

二、结构与特点

开关组为模块式结构, 开关组具有玻璃纤维增强不饱和聚酯树脂外壳, 弹簧蓄能, 圆锥齿轮传动的加速机构, 能快速接通与分断, 熔断体串接在四断点多触头结构中, 自动确定通断的极限位置, 具有明显的触头状态指示。

三、主要参数

1、型号含义

开关组630A正面操作外形与安装尺寸

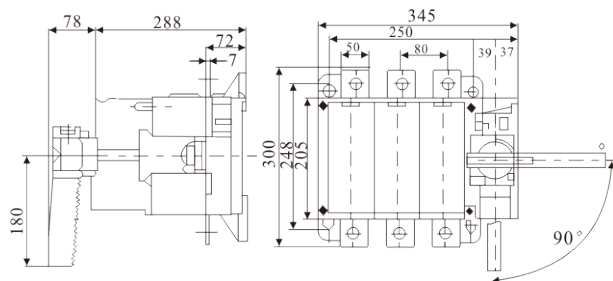

630A正面柜外操作

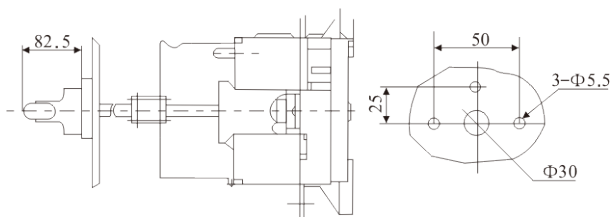

规格	外形尺寸与安装尺寸											
	A	B	E	H	M	K	P	R	T	X	Y	U
XLGLR (GLR)-63A/3	133	118	126.5	116.5	36	106	32					
XLGLR (GLR)-63A/4	164	118	126.5	116.5	36	106	32					
XLGLR (GLR)-160A/3	164	162	126	108	67.5	127	36	20	2.5	M8	19	115
XLGLR (GLR)-160A/4	200	162	126	144	67.5	127	36	20	2.5	M8	19	115
XLGLR (GLR)-250A/3	236	195	146	180	91.5	162	60	32	2.5	M10	19	115
XLGLR (GLR)-250A/4	296	195	146	240	91.5	162	60	32	2.5	M10	19	115
XLGLR (GLR)-400A/3	278	205	149	198	122	172	66	50	3	M10	25	145
XLGLR (GLR)-400A/4	344	205	149	264	122	172	66	50	3	M10	25	145
XLGLR (GLR)-600A/3	470	300	268	235	385	250	80	50	7		72	260
XLGLR (GLR)-600A/4	550	300	268	315	38.5	250	80	50	7		72	260

五、安装示意图

HGLR-63-400A/2、3或4极隔离开关熔断器组柜内操作
安装示意图

将开关组置于断开状态固定在柜内安装板上，将手柄安装到方轴上，使手柄在水平位置，并旋紧紧固螺钉

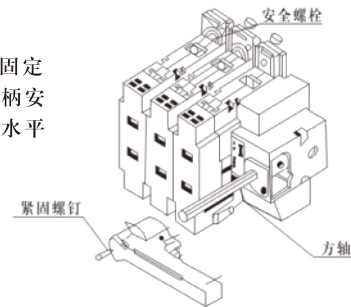

XLGLR (GLR) -63-400A/2、3或4极隔离开关熔断器组柜外操作安装示意图

a、将开关组置于断开状态固定在柜内安装板上，测出指针到柜门内侧距离L。

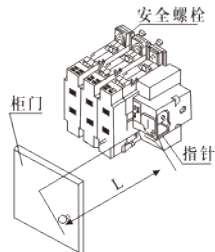

b、锯断加长轴

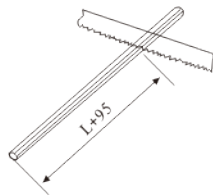

c、若需要柜门可以锁上，则将随机附件2个黑色开口销钉入加长轴中保证钉入到位使钉入后的靠近断头的销比另一销低，若不需柜门可以锁上则不用开口销。

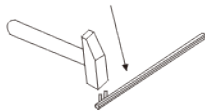

d、将加长轴装入开关组中测定指针端面至加长轴一端为L+30mm，将紧固螺钉旋入加长轴顶端丝孔中，并旋紧。

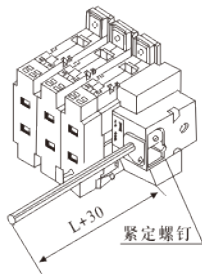

e、用手锤击柜门与加长轴顶端接触处确定钻孔中心。

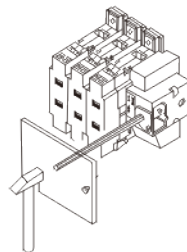

f、钻孔Φ6并扩孔Φ30

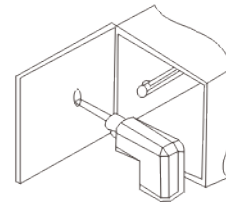

g、用端盖定位钻孔4-Φ4，4孔为水平垂直方向。

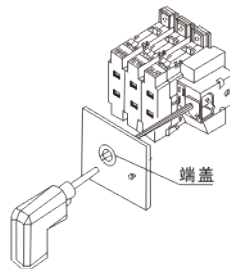

h、敲掉端盖中心部分

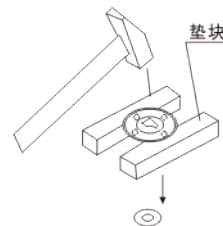

1、旋下手柄底盘处两个STX16自攻螺钉，同时按住底盘防止手柄内部零部件弹出，按图示位置用该自攻螺钉将端盖与手柄紧固，切忌保证手柄指示分合位置与开关组本体上的指示一致。

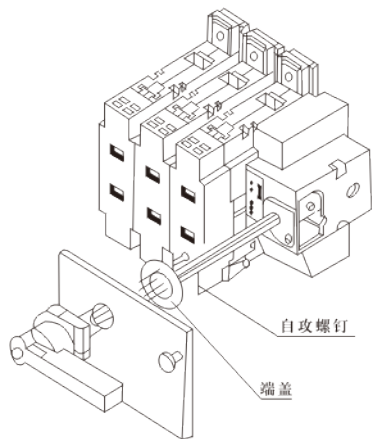

1、XLGLR-630A/4极隔离开关熔断器组柜内操作安装示意图将开关组置于断开状态固定在柜内安装板上，将手柄安装到方轴上，使手柄在水平位置，并旋紧紧固螺钉

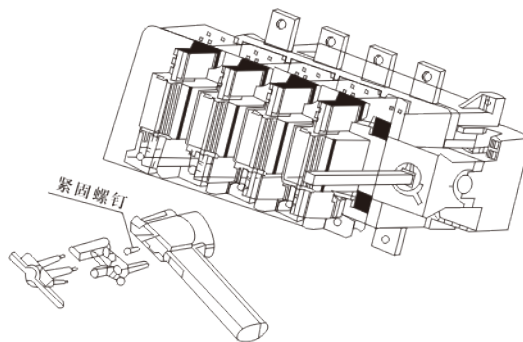

2、XLGLR-630A/3极隔离开关熔断器组柜外操作安装示意图

a、将开关置于断开状态安装，测出开关方轴顶端到柜门内侧距离L。

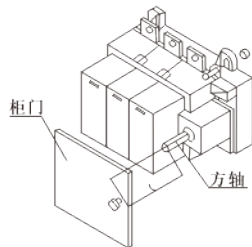

b、将定位轴的螺纹全部旋入加长轴，并按图示测出L值锯断。

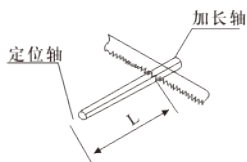

c、用夹板将加长轴与开关方轴连接用紧定螺钉紧定并通过调整定位轴使其顶端与柜门接触，在用手锤轻击该处确定中心。

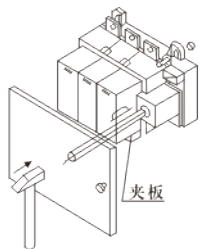

d、拆除定位轴，钻孔 $\Phi 6$ ，并扩孔 $\Phi 30$ 。

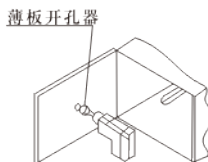

e、将面板组件置于柜门上，用M4X16螺钉将连接套安装于加长轴上，使连接套凸筋方向与面板组件指针方向一致。

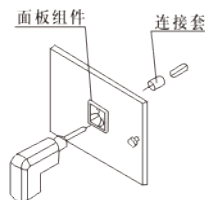

f、将面板组件于支架(右手门支架U型口朝右,左手门支架U型口朝左)用3-M5X16螺钉安装在柜门上，并背上防松螺母。

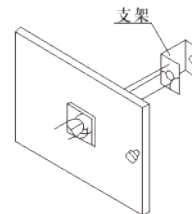

g、将标志按图示粘贴在面板上。

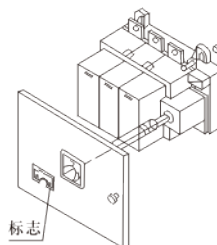

h、将手柄按图位置安装在方轴，使手柄的箭头指向与面板指示一致，用M4X25螺钉紧固。

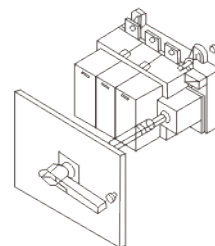

六、使用维护

1、开关组应垂直安装,安装前检查铭牌内容和熔体规格是否符合使用要求,确认开关应处于断开状态安装,操作用方轴处每时针指向“0”处,为断开状态,同时开关组上下两面各极都有紫红色零件露出,清晰可见即为断开状态,若指针指向“1”,同时无紫红色零件露出则为闭合状态。

2、配套熔断体的额定电流与尺码按本说明书第三章第二条。

3、开关组的接线端子和接线螺母线应包绝缘物,防止开关组相间短路。

4、柜外操作开关若加长轴与柜门的手柄孔不同轴,切不可扳动加长轴,以免损坏内部零件,应调整开关组位置,使其同轴。

5、开关组每使用六个月左右应进行检查与维护,若有金属粉尘或尘埃,请清理干净,若有严重损坏必须立即停止使用。

七、订货须知

用户应提供如下详细资料:

- 1、产品名称型号规格及数量;
- 2、是否配套熔断体;
- 3、如有特殊安装条件或特殊场所使用。应提供相应技术资料或本公司协商。