

一、概述

HHS6D/M多回路时间继电器(以下简称继电器)内含四路计时器,可广泛应用于包装、印刷、制药、食品、纺织、造纸、陶瓷、石油、化工、冶金等领域代替PLC在工业控制电路中作延时元件,具有多种工作模式可设定、延时范围宽、工艺先进、技术含量高、抗干扰能力强、计时精度高等特点。

该继电器符合GB/T 14048.5有关要求。

二、主要数据参数

- 1、工作电源: AC220V 50Hz, 允许电压波动范围(85%~110%) U_e 。
- 2、工作模式: “0”表示通电延时(只有1个时段T1);
“1”表示释放延时(只有1个时段T1);
“2”表示先动作无限循环延时(有2个时段T1、T2);
“3”表示先不动作无限循环延时(有2个时段T1、T2);
“4”表示先动作有限循环延时(有2个时段T1、T2);
“5”表示先不动作有限循环延时(有2个时段T1、T2)。
- 3、延时范围: 0.01s~9999h。
- 4、循环次数: 1~9999次。
- 5、可调时基: 0表示0.01s、1表示0.1s、2表示1s、3表示1m、4表示1h。

-1-

6、工作起点: “ $\overline{0}$ ”表示复位时刻;

“ $\overline{1}$ ”表示第n(n=1~3)路的T1时段第一次计时完毕时刻;

“ $\overline{2}$ ”表示第n(n=1~3)路的T2时段第一次计时完毕时刻。

7、触点数量: 四组常开触点。

8、触点容量: 单路3A AC250V(阻性); 总容量不大于10A AC250V(阻性)。

9、环境温度: -5℃~40℃。

10、海拔: 不超过2000m。

11、湿度: 安装地点最高温度为40℃时, 空气的相对湿度不超过50%, 在较低温度下可允许有较高的相对湿度, 例如20℃时达90%。对由于温度变化偶尔产生凝露应采取特殊的措施。

12、安装方式: 面板式。

三、外形及安装尺寸图(mm)

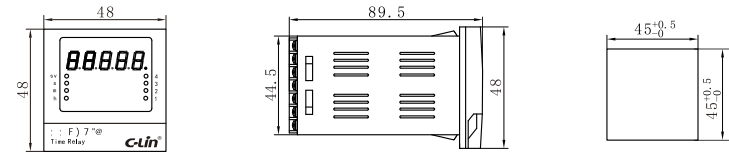

-2-

四、面板说明

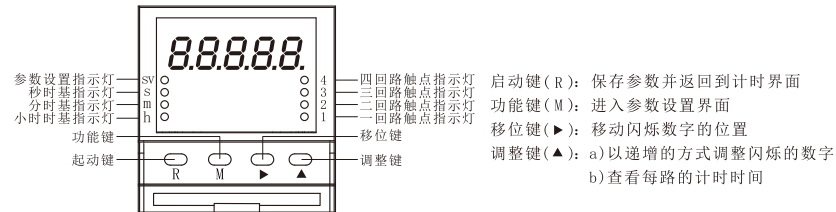

五、接线图

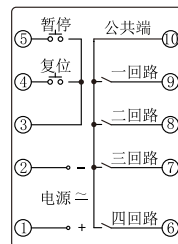

-3-

六、工作时序图

因该产品的工作回路、工作模式、工作起点均可任意设定, 而L、P模式的工作回路、工作模式、工作起点是固定的, 所以本说明书仅以L、P模式的工作时序图举例说明。

L模式时序图

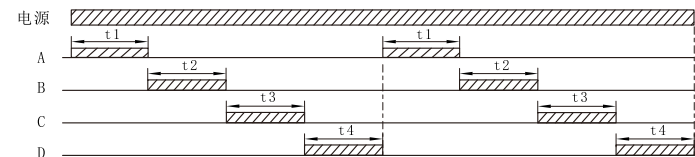

P模式时序图

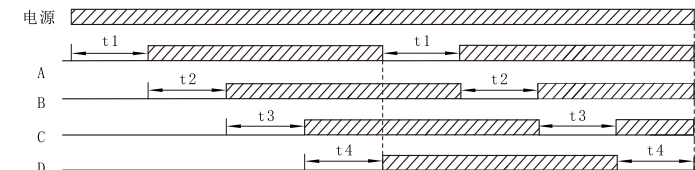

-4-

七、使用说明

(一) 功能说明

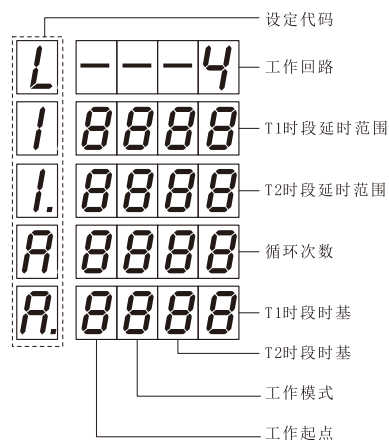

-5-

(二) 工作起点说明(以每路的工作模式为先动作1次循环为例)

第1路总是上电或复位开始运行计时。

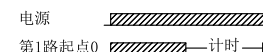

第2路除了具有同第1路一样的起点外，还可以在第1路的T1或T2的第一次完毕时刻开始运行计时。

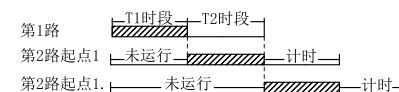

第3路除了具有同第2路一样的起点外，还可以在第2路的T1或T2的第一次完毕时刻开始运行计时。

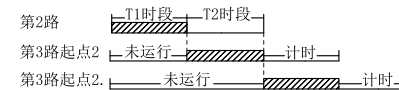

第4路除了具有同第3路一样的起点外，还可以在第3路的T1或T2的第一次完毕时刻开始运行计时。

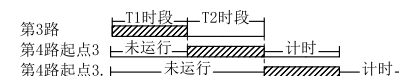

注意：工作模式不同，可实际选择的起点是不同的。如果第1路的工作模式为0(通电延时)时，因通电延时只有“1”(T1时段)，无“1.”(T2时段)，则设置其它回路起点时便无法选择“1.”；同样第2、3路如果没有工

-6-

作在循环模式下，第4路起点便无法选择“2.”、“3.”，所以当用户设置各路起点后，如果改变了前面回路的工作模式，请重新检查各回路起点。

(三) 参数设置

通电后，继电器按上次设置的参数开始计时，对应的时基指示灯闪烁。面板上1、2、3、4指示灯分别对应四路继电器的工作状态，继电器吸合，指示灯亮，继电器释放，指示灯灭。在通电后任意时刻按M键3秒进入回路设置界面，sv(参数设置)指示灯亮，按▲键可设置所需的回路，接着按一下▶键进入第1路T1时段延时范围设置界面，结合▲键和▶键设置第1路T1时段延时范围、工作模式、循环次数、工作起点、时基(详见第七条中的功能说明)。按照第1路的设置方法依次设置所需回路的延时范围、工作模式、循环次数、工作起点、时基。

每路计时器的延时范围、工作模式、时基、起点各自独立，继电器启动后，对应的时基指示灯闪烁，L、P模式时，数码管显示当前回路的计时状态；其它模式时，数码管每隔10s自动切换回路，轮流显示下一路的计时时间，按▲键可快速查询下一路的计时时间，运行完毕后，数码管显示End。

接线座有复位和暂停接线端子，接通复位端子时则所有计时值全部清零，松开后立即从0开始计时；接通暂停端子时则所有计时停止，松开后继续计时。

八、应用举例

某控制柜工作要求如下：第1套设备上电先不工作，延时12.34s后开始工

-7-

作；第2套设备上电立即工作，56.78s后停止，延时678.9s后再工作，如此无限循环；第3套设备上电先不工作，等第2套设备第2次开始工作时立即工作，22s后停止，延时2m后再工作，如此循环500次后停止；第4套设备上电先不工作，等第2套设备第1次工作结束后立即工作，延时15h后停止。

第1路(第1套设备)：工作模式为通电延时(0)、工作时基为0.01s(0)、工作起点为上电立即运行(0)；

第2路(第2套设备)：工作模式为先动作无限循环延时(2)、工作时基T1为0.01s(0)、T2为0.1s(1)、工作起点为上电立即运行(0)；

第3路(第3套设备)：工作模式为先动作有限循环延时(4)、工作时基T1为1s(2)、T2为1m(3)、循环次数500次、工作起点在第2路的T2时段第1次运行完毕后运行(2.)；

第4路(第4套设备)：工作模式为释放延时(1)、工作时基为1h(4)、工作起点在第2路的T1时段第1次运行完毕后运行(2)。

-8-

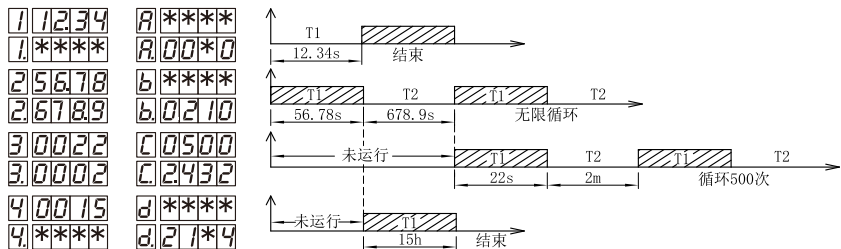

注：带“*”的项在本例中无需设置参数，显示为上次设置值。

(一) 设置回路路数，以上次设置的回路数为1路，需设定4路为例。

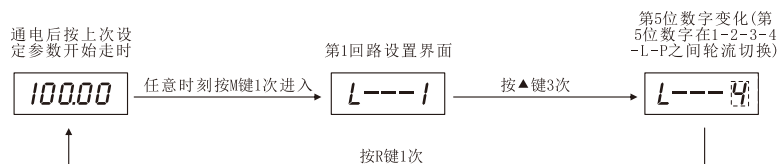

(二) 设置第一路延时范围、循环次数、时基、工作模式、工作起点

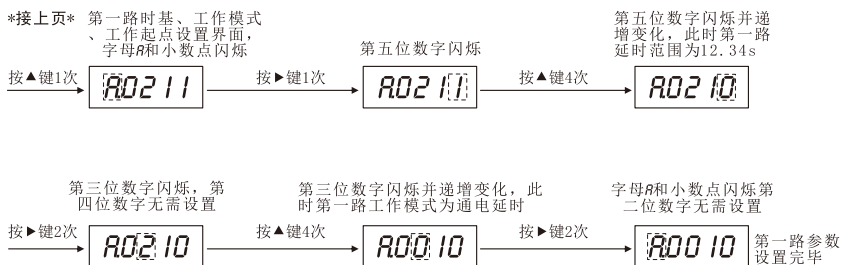
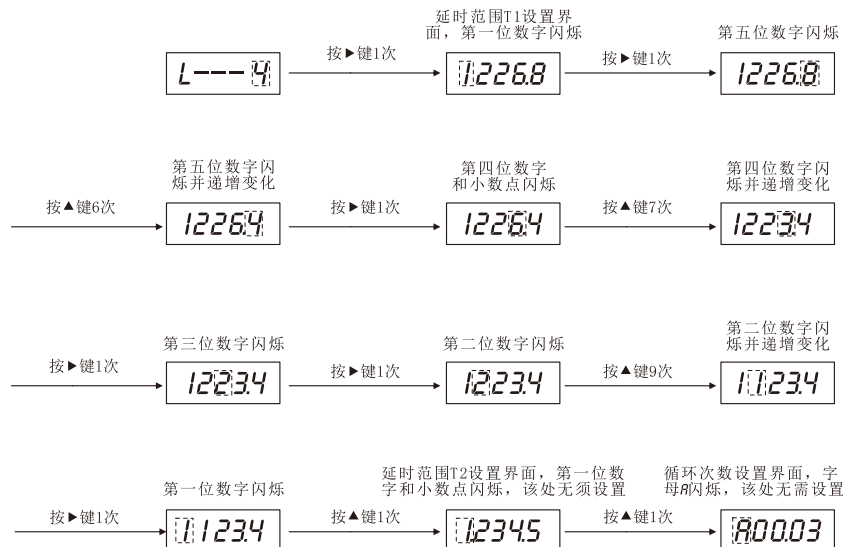

(三) 设置第二路延时范围、循环次数、时基、工作模式、工作起点

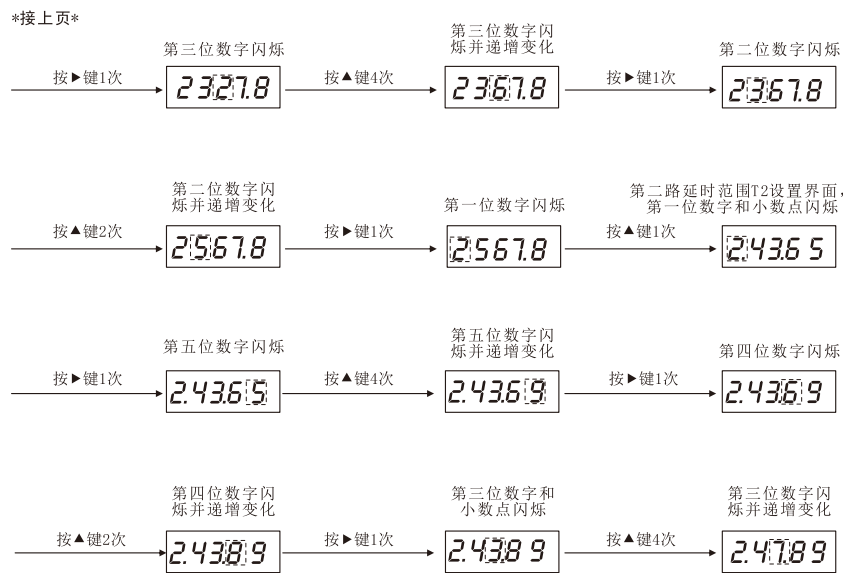
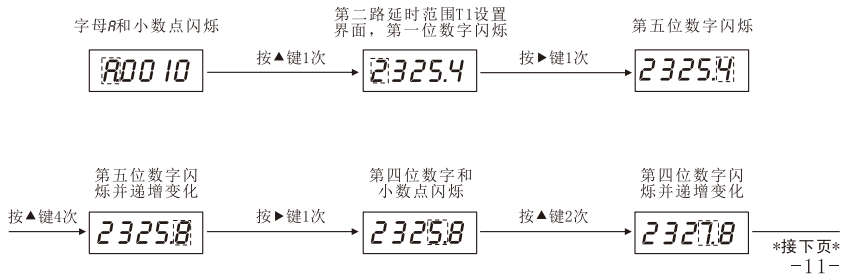

接上页

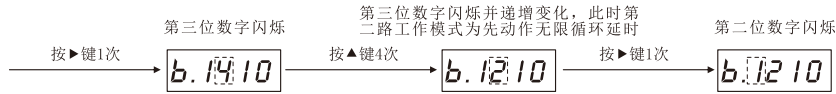
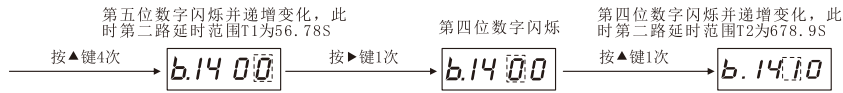
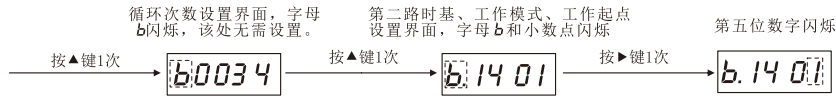
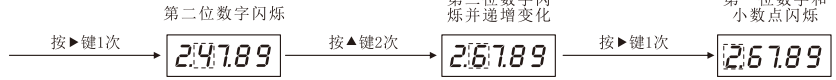

接上页



(四)设置第三路延时范围、循环次数、时基、工作模式、工作起点

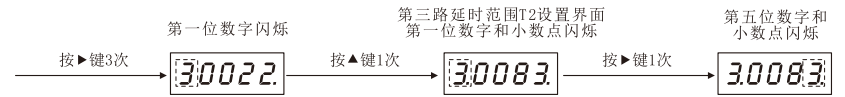
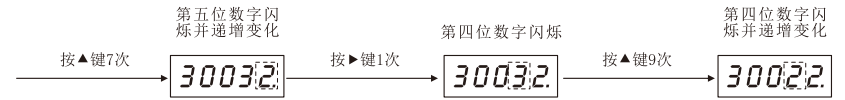
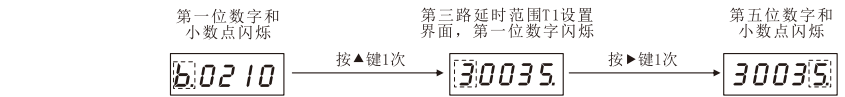

接上页

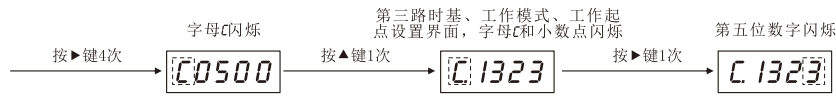
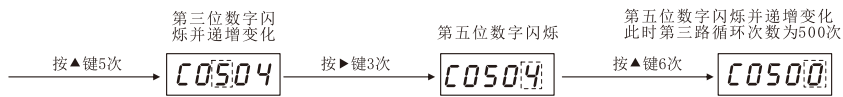
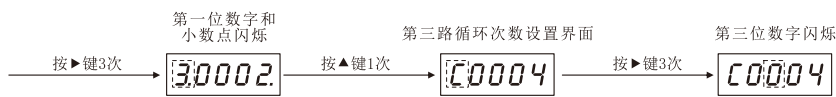
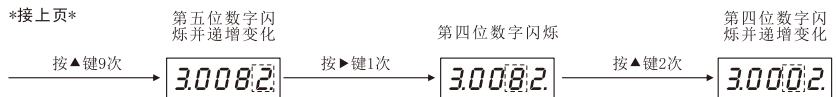

接上页

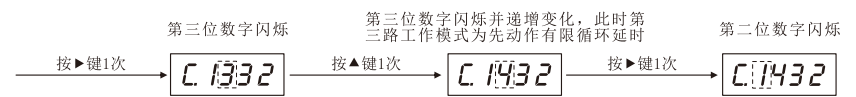
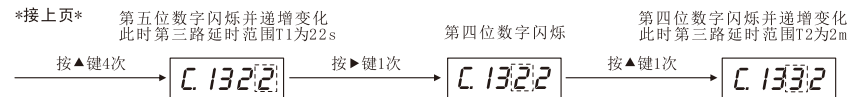

(五)设置第四路延时范围、循环次数、时基、工作模式、工作起点

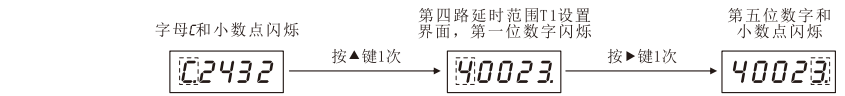

接上页



九、应用电路举例(以设定释放延时为例)

例1:

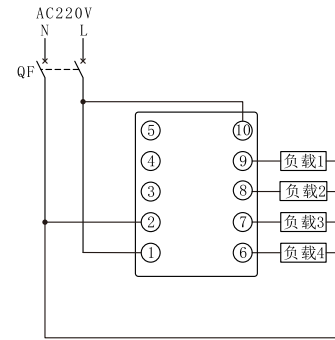

例2:

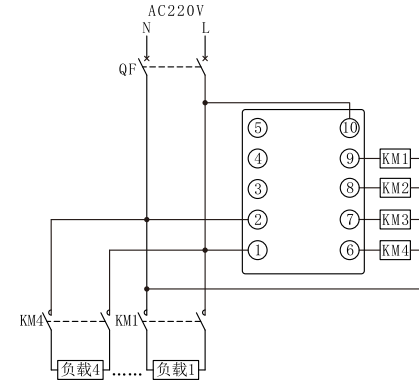

例3:

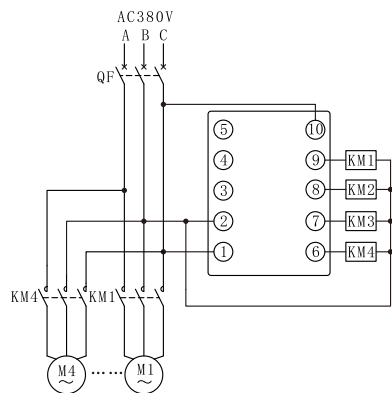

例4:

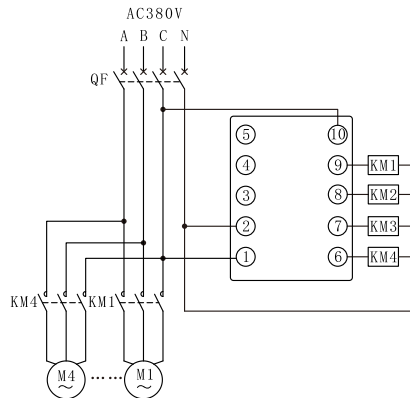

1、单相负载时，若负载阻性电流 $\leq 3A$ 或感性电流 $\leq 0.5A$ ，继电器直接控制，接线参考例1；若负载阻性电流 $> 3A$ 或感性电流 $> 0.5A$ ，继电器通过交流接触器扩容，接线参考例2；三相负载时，交流接触器和继电器电源为AC380V，接线参考例3；交流接触器和继电器电源为AC220V时，接线参考例4。

2、示例继电器所起的功能为：当接通电源时，负载或KM(交流接触器)得电，经延时到预置值时，负载或KM(交流接触器)失电。

注1：负载可为路灯或灯泡，可直接接在路灯或灯泡端口的两根线上(如例1所示)。

注2：KM为交流接触器的线圈，A1、A2两端可按例2、例3、例4接线。

注3：例3中的继电器及KM的工作电源均为AC380V，应注意所选用产品的电压等级。

十、订货须知

需说明产品型号、电压等级、数量，有特殊要求时，应另注明。

例如：HHS6D/M AC220V 100只。

C-Lin

欣灵电气股份有限公司
XINLING ELECTRICAL CO., LTD.

地址: 浙江省乐清经济开发区纬十九路328号
电话: 0577-6273 5555 传真: 0577-6272 2963
Http://www.c-lin.cn E-mail: xl@xinling.com
技术咨询: 0577-62731208



国家高新技术企业 浙江省知名品牌

C-Lin 欣灵

使用说明书
Products Instructions

HHS6D/M

多回路时间继电器

非常感谢您使用欣灵牌时间继电器, 使用产品前请阅读使用说明书!

01A079E3